













Soupis přibaleného kování

Typ kování		Šatník 1500	Šatník 2000	Šatník 2500
Táhlo excentru		22	22	28
Excentr		22	22	28
Krytka excentru		22	22	28
Táhlo policového excentru		12	16	20
Dřevěný kolík 8x40mm		50	50	64
Nosič šatní tyče		4	4	6
Šatní tyč dlouhá		1	2	2
Šatní tyč krátká		1	0	1
Držák zad		12	12	18
Vrut do držáků zady 4x16 se zápustnou hlavou		12	12	18
Podložka pro upevnění zad		4	4	6
Vrut pro upevnění zad 3,5x20 se zápustnou hlavou		4	4	6
Krytka montážních otvorů ve dnu (po seřízení výšky nohou)		6	6	6
Horní vozík vnitřních dveří	viz.návod	2	2	2
Horní vozík vnějších dveří	viz.návod	2	2	2
Spodní vozík dveří	viz.návod	4	4	4
Plastový držák spodního vozíku	viz.návod	4	4	4
Plastový doraz vnitřních dveří	viz.návod	1	1	1
Kovový doraz vnějších dveří	viz.návod	1	1	1
Šrouby 6x13mm se zápustnou hlavou	viz.návod	32	32	32

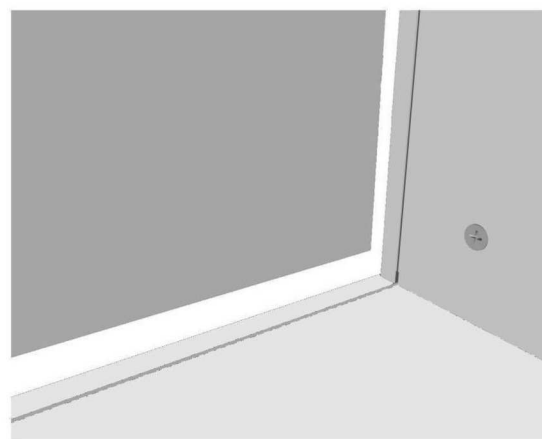
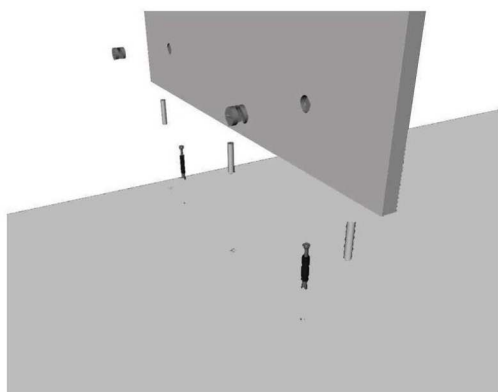

1. Našroubujte táhla excentrů do dna a vložte excentry do protikusu
2. Naklepněte kolíky do otvorů v příčce
3. Sesadte příčku s dnem
4. Zatáhněte excentry šroubovákem

Vložte záda z obou stran příčky



Nasad'te půdu a dotáhněte excentry

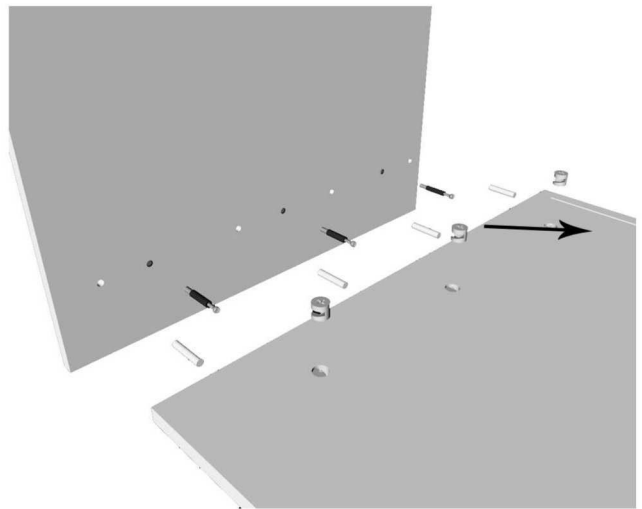

Poté nasad'te oba boky a dotáhněte excentry

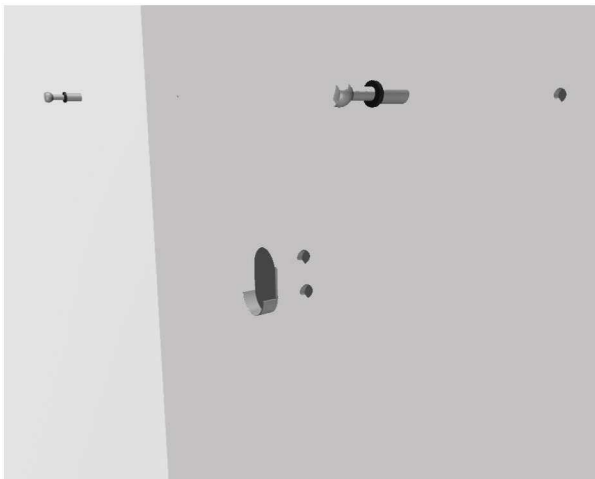

Do boků a středové příčky přišroubujte táhla policového excentru a držák pro šatní tyč.

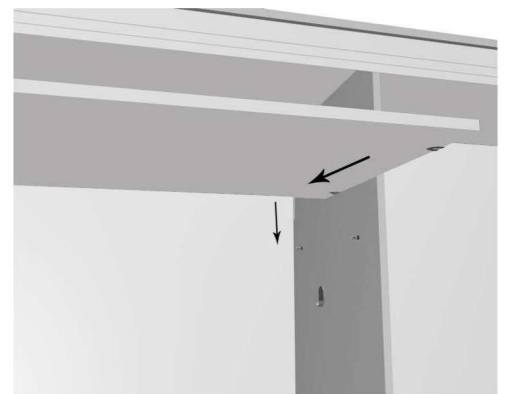

Do obou polovin vložte vodorovnou příčku a zajistěte excentry v policích.

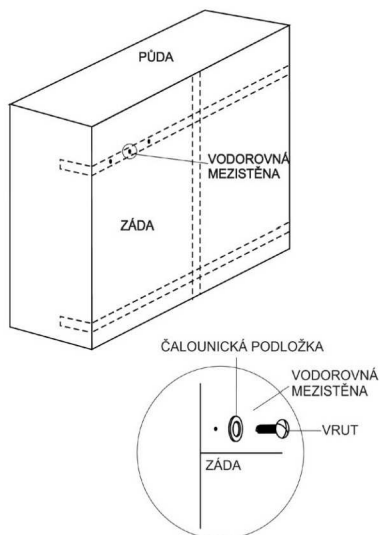

Záda přichyťte vrutem přes čalounickou podložku do mezistěny

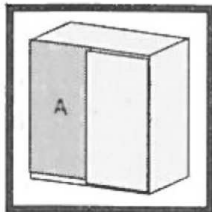

MONTÁŽ VNITŘNÍCH DVEŘÍ

POZOR: Vnější křídlo obsahuje 2 madlové lišty po stranách.
Vnitřní pouze 1 madlo a 1 H profil.

- 1) před montáží deaktivujte pojistku vozíku

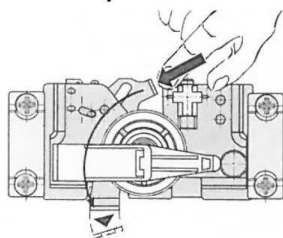

- 2) montáž horních vozíků

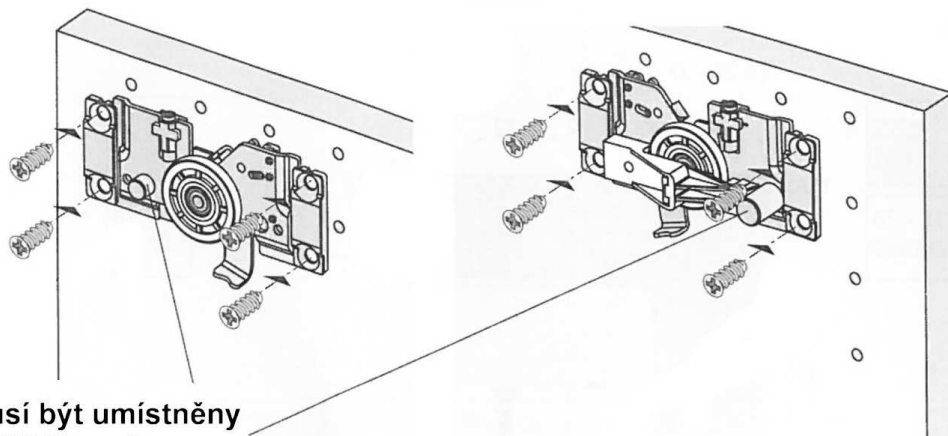

Dorazové čepy musí být umístěny vždy směrem k vnější hraně.

- 3) montáž spodního vedení

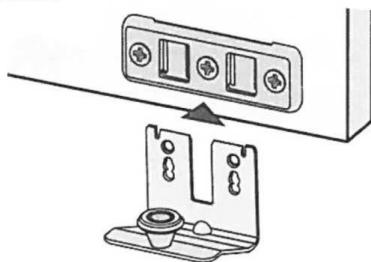

Upevněte do spodních otvorů.

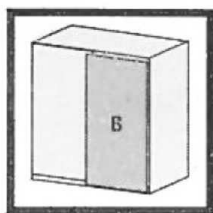
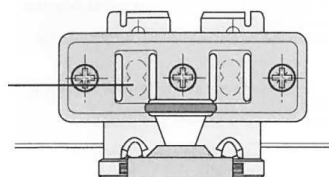

MONTÁŽ VNĚJŠÍCH DVEŘÍ

- 1) montáž horních vozíků

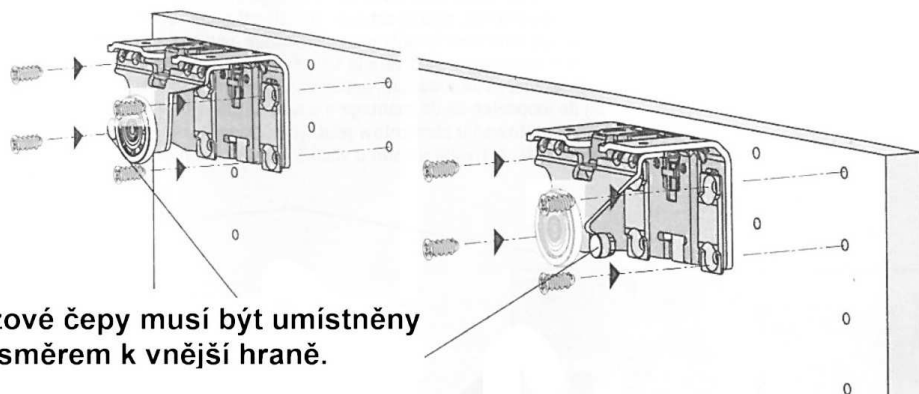

Dorazové čepy musí být umístěny vždy směrem k vnější hraně.

- 2) montáž spodního vedení

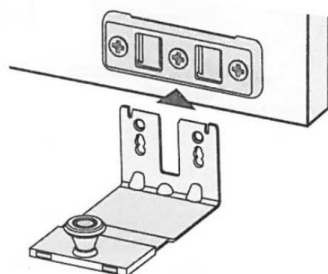

Upevněte do spodních otvorů.

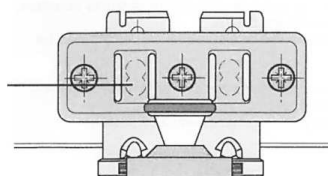

Po zavěšení posuvných dveří aktivujte pojistku.

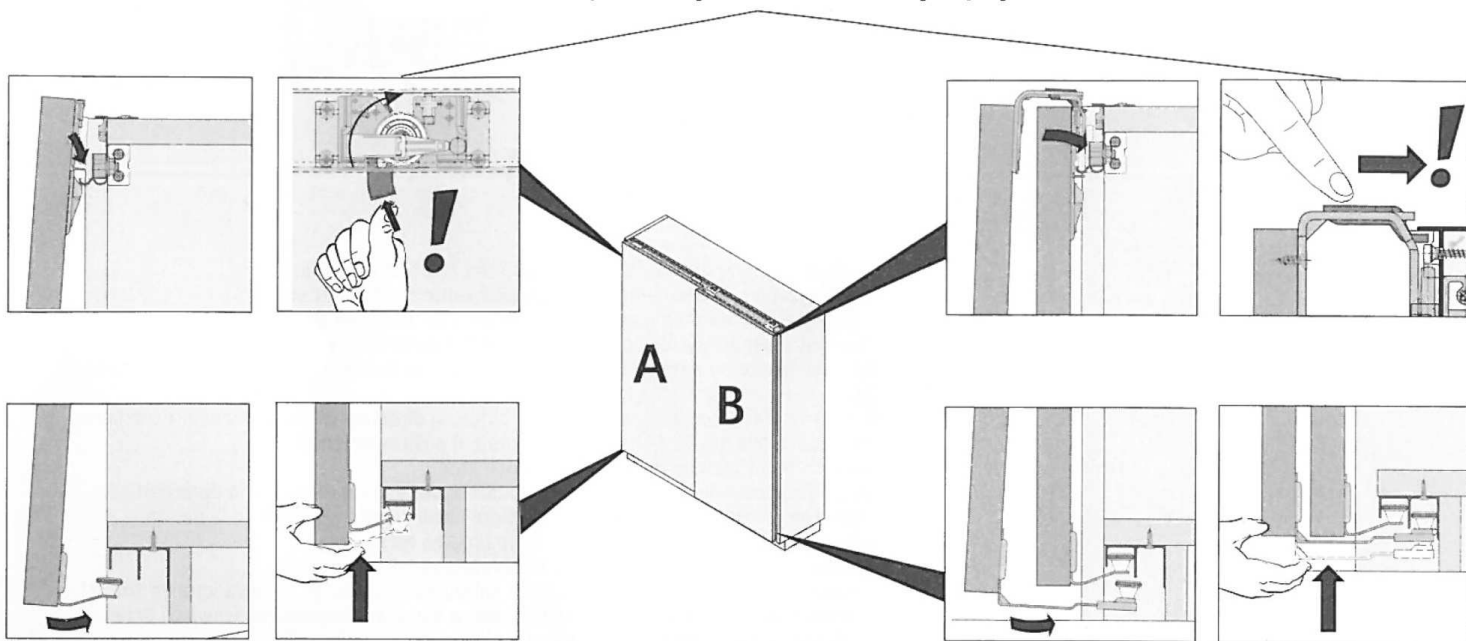

SEŘÍZENÍ VÝŠKY

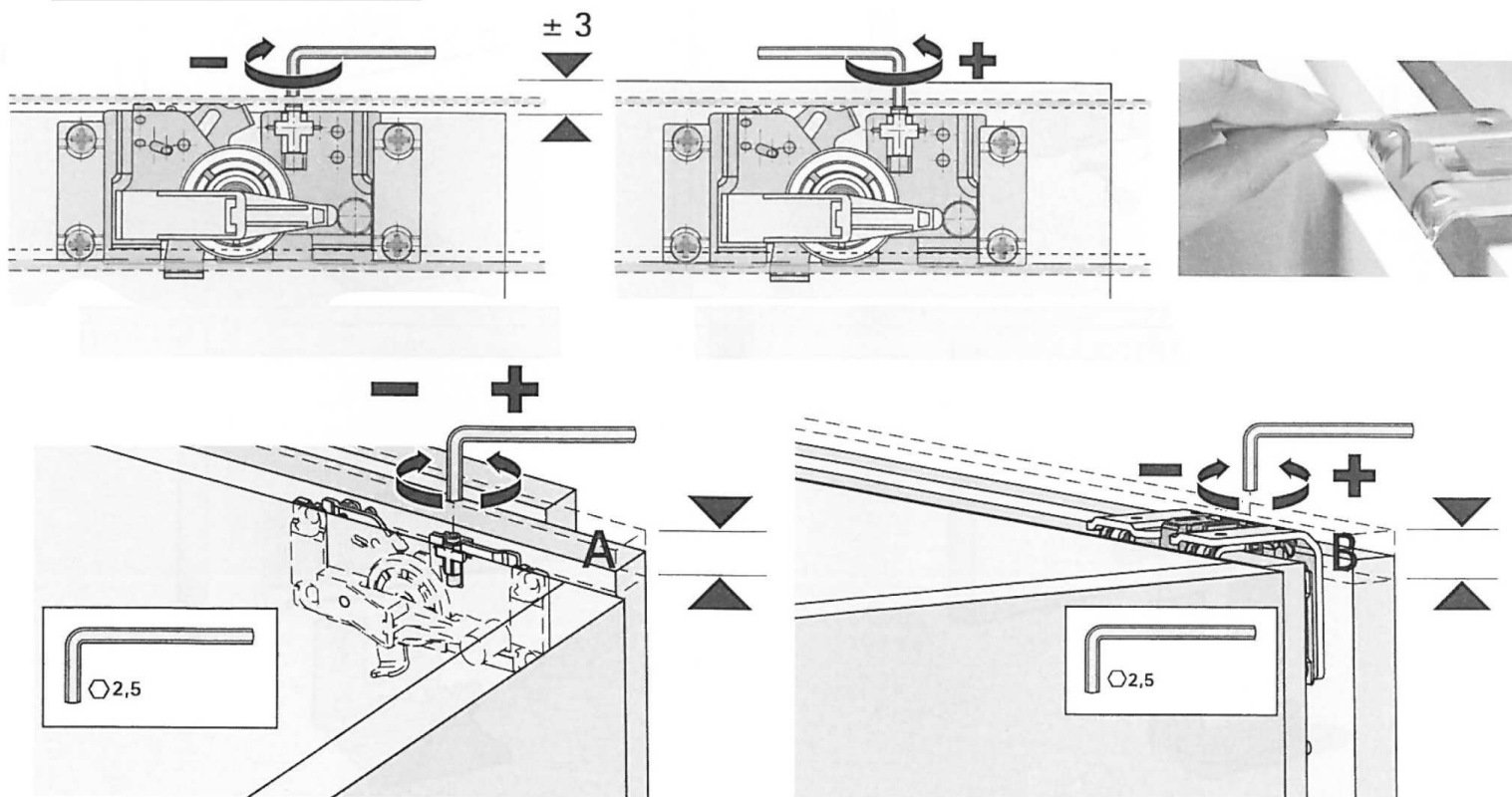

UPEVNĚNÍ DORAZU

